

## SWP SLIM WALL PACK (CCT3)



### WARNING/ADVERTENCIA/AVERTISSEMENT

To reduce the risk of electrical shock, fire, or injury to persons; read and follow all warnings and installation instructions before installing. All installation should be performed by a qualified electrician.

#### Risk of Electric Shock

Ensure power is off before installation or inspection. All wirings are performed in accordance with Electrical Code and local electrical code.

#### Risk of Fire

Fixtures are rated for use in 120-347V, 50-60Hz protected circuit and 90 °C rated supply wire.

Para reducir el riesgo de descarga eléctrica, incendio o lesiones a personas, lea y siga todas las advertencias e instrucciones de instalación antes de realizarla. Toda instalación debe ser efectuada por un electricista cualificado.

#### Riesgo de descarga eléctrica

Asegúrese de desconectar la corriente antes de la instalación o inspección. Todos los cableados se realizan de acuerdo con el Código Eléctrico y el código eléctrico local.

#### Riesgo de incendio

Las luminarias están clasificadas para su uso con 120-347 V, circuitos protegidos de 50-60 Hz y cables adecuados para 90 °C.

Lisez et suivez les instructions d'installation et les avertissements avant l'installation. Toute l'installation doit être exécutée par un électricien qualifié, pour réduire les risques de choc électrique, de feu ou de blessures corporelles.

#### Risque de choc électrique

Assurez-vous que le courant soit coupé avant l'installation ou l'inspection et que tout le câblage soit effectué en conformité avec le code d'électricité et le code local d'électricité.

#### Risque de feu

Les luminaires sont conçus pour une utilisation de 120 à 347 V, pour un circuit protégé de 50 à 60 Hz et pour une source d'alimentation de 90 °C.

#### FOR YOUR SAFETY

While performing installations described, gloves, safety glasses or goggles should be worn.

#### PARA SU SEGURIDAD

Mientras realice las instalaciones descritas, se recomienda el uso de guantes y gafas de seguridad.

#### POUR VOTRE SÉCURITÉ

Vous devriez porter des gants et des verres de protection lors des installations détaillées.

Install this kit only in the luminaire that have the construction features and dimensions shown in the photographs and/or drawings. Do not make or alter any open holes in an enclosure of wiring or electrical components during kit installation.

To prevent wiring damage or abrasion, do not expose wiring to edges of sheet metal or other sharp objects.

Do not alter, relocate, or remove wiring, lampholders, power supply, or any other electrical component.

SUITABLE FOR WET LOCATIONS.

Instale este kit solo en la luminaria que tiene las características de construcción y dimensiones que aparecen en las fotografías y/o dibujos. No realice ni altere los agujeros abiertos en un recinto de cableado ni en cualquier componente eléctrico durante la instalación del kit.

Para evitar daños en el cableado o abrasiones, no exponga el cableado a hojas de metal laminado u otros objetos cortopunzantes.

No altere, reubique o elimine cables, portalámparas, tomacorriente o cualquier otro componente eléctrico.

APTO PARA LUGARES HÚMEDOS.

Installez cet ensemble seulement dans un luminaire qui possède les caractéristiques de construction et les dimensions telles que démontrées sur les photographies et/ou dessins. Ne pas percer de trous ou modifier les trous existants dans un boîtier ou des composants électriques durant l'installation de l'ensemble.

Pour prévenir les dommages ou l'abrasion, ne pas mettre en contact le câblage avec des bords de plaques de metal ou tout autre objet coupant.

Ne pas modifier, délocaliser ou enlever du câblage, des supports de lampes, une source d'alimentation ou tout autre composant électrique.

CONVIENT AUX ENDROITS HUMIDES.

#### Inside the Box

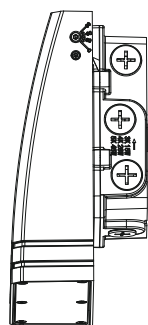

Slim Wall Pack



Gasket

## SWP SLIM WALL PACK (CCT3)

### INSTALLATION/INSTALACIÓN

Disconnect the power before installation. Exploded view of completed assembly with component call out. 1, 2, 3, etc.

Desconecte la alimentación antes de la instalación. Vista de despiece del conjunto completo con indicación de componentes. 1, 2, 3, etc.

Débranchez l'alimentation avant l'installation. Vue en éclaté de l'assemblage complet, avec le nom des composants. 1, 2, 3, etc.

1

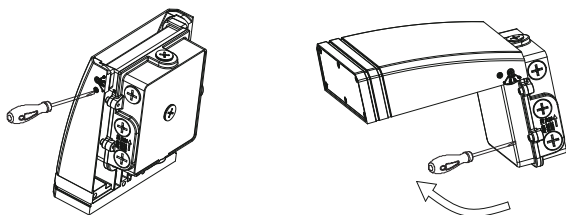

Open fixing screw of fixture.

Abra el tornillo de fijación del accesorio.

Ouvrir la vis de fixation du luminaire.

2

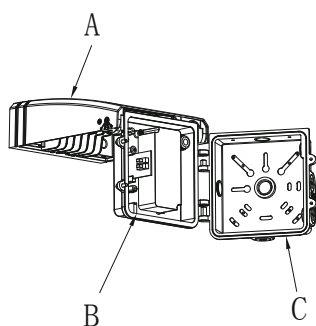

Separate Part C from Part A and Part B.

Separe la Parte C de la Parte A y la Parte B.

Séparez la partie C de la partie A et de la partie B.

3

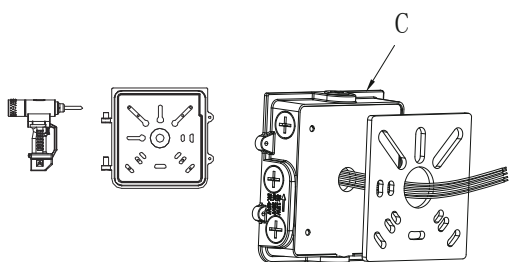

Punching on the wall by drill according to the installation hole. Pass the wire through part C and the mounting gasket, and then paste the gasket to part C.

Punzonado en la pared mediante taladro según el orificio de instalación. Pase el cable a través de la parte C y la junta de montaje, y luego pegue la junta en la parte C.

Poinçonnage au mur par perceuse selon le trou d'installation. Passez le fil à travers la partie C et le joint de montage, puis collez le joint sur la partie C.

4

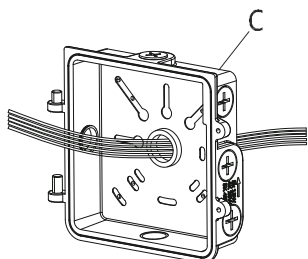

Trim and connect wires.

Recorte y conecte los cables.

Coupez et connectez les fils.

## SWP SLIM WALL PACK (CCT3)

### INSTALLATION/INSTALACIÓN

5

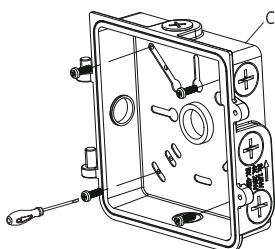

Fix Part C on the wall with screws.

Fije la Parte C en la pared con tornillos.

Fixez la partie C au mur avec des vis.

6

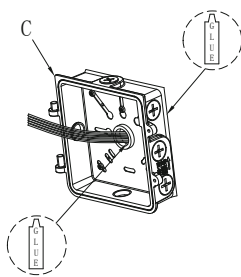

After connecting the wires, apply silicone glue to junction box and the outlet hole.

Después de conectar los cables, aplique pegamento de silicona a la caja de conexiones y al orificio de salida.

Après avoir connecté les fils, appliquez de la colle silicone sur la boîte de jonction et le trou de sortie.

7

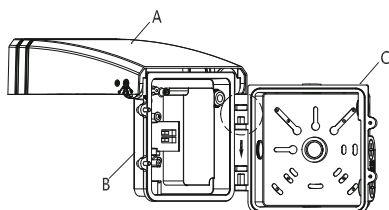

Install Part A and Part B on Part C.

Instale la Parte A y la Parte B en la Parte C.

Installez la partie A et la partie B sur la partie C..

8

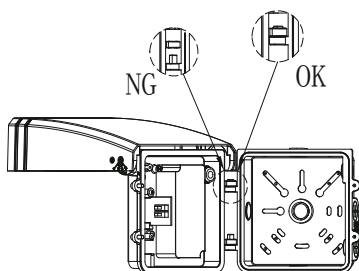

Check whether the hinge is installed in right place.

Compruebe si la bisagra está instalada en el lugar correcto.

Vérifiez si la charnière est installée au bon endroit.

9

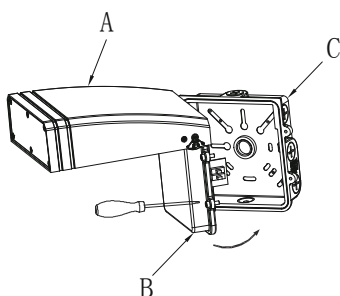

Lock the screws of the junction box tightly.

Bloquee firmemente los tornillos de la caja de conexiones.

Serrez fermement les vis de la boîte de jonction.

## SWP SLIM WALL PACK (CCT3)

### INSTALLATION/INSTALACIÓN

10

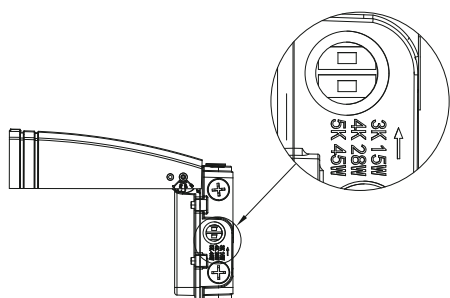

Adjust the wattage and the CCT with switch according to your requirement.

Ajuste la potencia y el CCT con el interruptor de acuerdo a su requerimiento.

Ajustez la puissance et le CCT avec interrupteur en fonction de vos besoins.

11

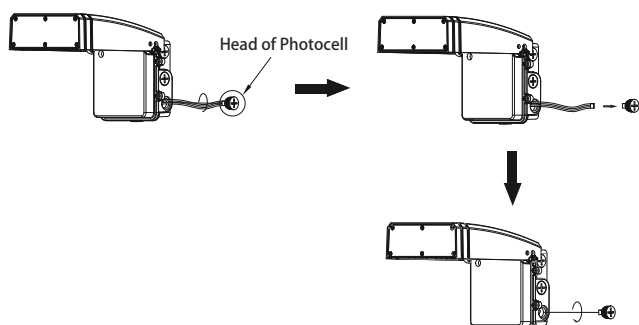

If you don't need photocell, disconnect wires from the head of photocell, then tuck wires into the housing and tighten the head of photocell.

Si no necesita la fotocélula, desconecte los cables del cabezal de la fotocélula, luego meta los cables en la carcasa y apriete el cabezal de la fotocélula.

Si vous n'avez pas besoin de cellule photoélectrique, débrancez les fils de la tête de la cellule photoélectrique, puis rentrez les fils dans le boîtier et serrez la tête de la cellule photoélectrique.

12

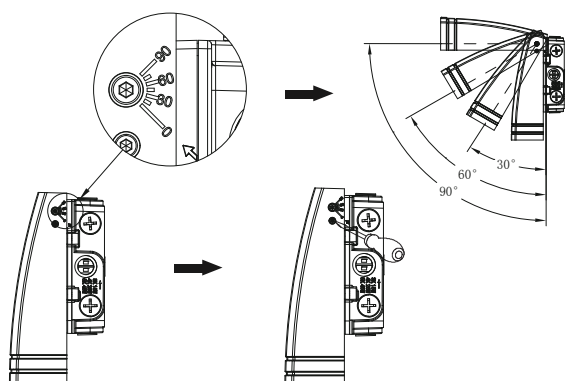

Adjust the angle according to your requirement, then lock screws tightly.

Ajuste el ángulo según sus requisitos, luego bloquee los tornillos firmemente.

Ajustez l'angle en fonction de vos besoins, puis verrouillez fermement les vis.

#### Wiring Diagram

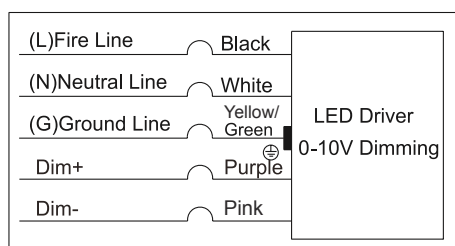

Connect wires according to the left wiring diagram.

Conecte los cables de acuerdo con el diagrama de cableado de la izquierda.

Connectez les fils selon le schéma de câblage de gauche.